

Интеграция вопросов
окружающей среды и здоровья
населения в планы, программы и
проекты развития



Конвенция ЕЭК ООН об оценке воздействия на
окружающую среду в трансграничном контексте
(Конвенция Эспо) и Протокол по стратегической
экологической оценке

СЭО ПОЗВОЛЯЕТ ПРЕДОТВРАТИТЬ ДОРОГОСТОЯЩИЕ ОШИБКИ

- Аральское море

1960

- рыбная промышленность - 40 тыс. человек
- шестая часть общего вылова рыбы в Советском Союзе

2009

- Кладбище кораблей



СЭО Генерального плана города Орхей

- Выявлены основные экологические проблемы
- Получены дополнительные данные о состоянии окружающей среды
- комплексные карты, сочетающие данные о ведущейся хозяйственной деятельности и возможностях развития с информацией о границах ценных природных территорий, речных бассейнов и природоохранных зон, а также с данными о загрязнении воздуха и воды
- Оптимизирована дорожная сеть
- Обоснована необходимость введения адекватной системы управления отходами и определены участки, где размещение отходов не целесообразно

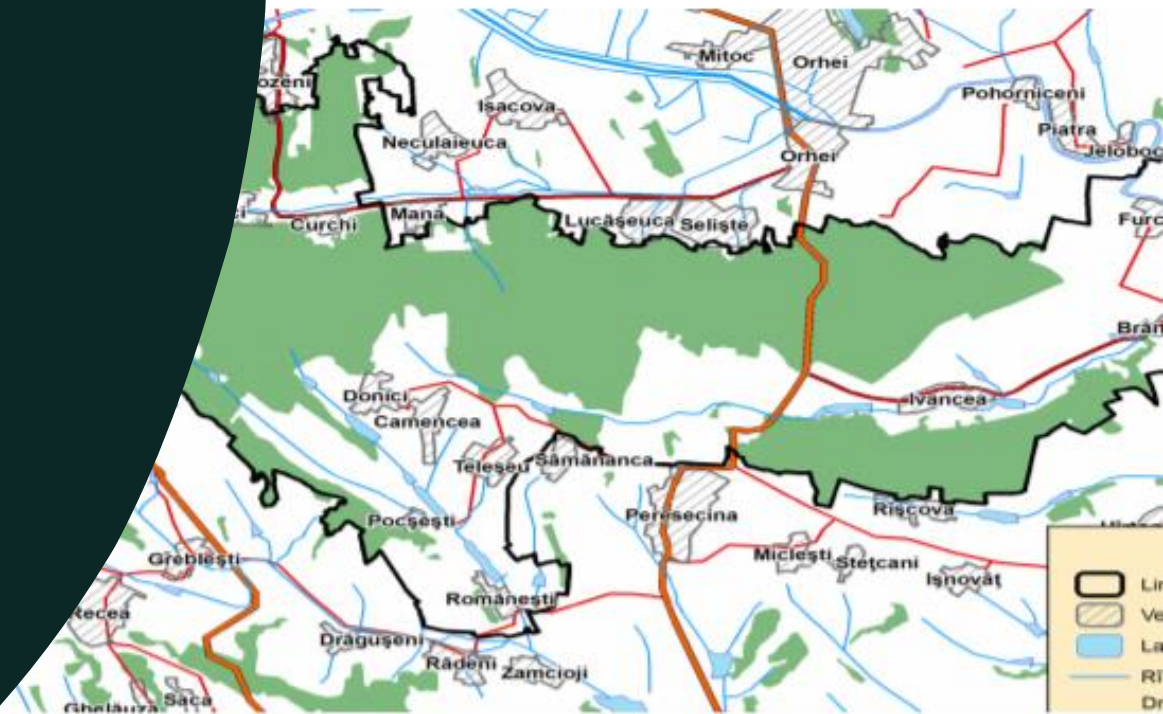

Конвенция Эспо

Становится глобальным инструментом

Протокол по стратегической экологической оценке (СЭО)

Глобальный инструмент

ПРИНЯТЫ

Эспо (Финляндия), 1991 г.
Действует с 1997 г.

Киев (Украина), 2003 г.
Действует с 2010 г.

ЧИСЛО СТОРОН НА МАРТ 2021

45 сторон, включая ЕС

33 стороны, включая ЕС

ПРИМЕНЯЕТСЯ:

в отношении планируемой деятельности на уровне проекта в частном и государственном секторе

при вероятности значительного вредного воздействия на окружающую среду за пределами страны

на трансграничном уровне

в отношении государственной политики, планов, программ и законов

при вероятности значительных последствий для окружающей среды, включая здоровье; обеспечивает механизм согласования проектов развития

внутри страны и на трансграничном уровне

ЦЕЛЬ

предотвратить, уменьшить или смягчить любое значительное вредное воздействие путем учета экологических факторов при планировании экономического развития

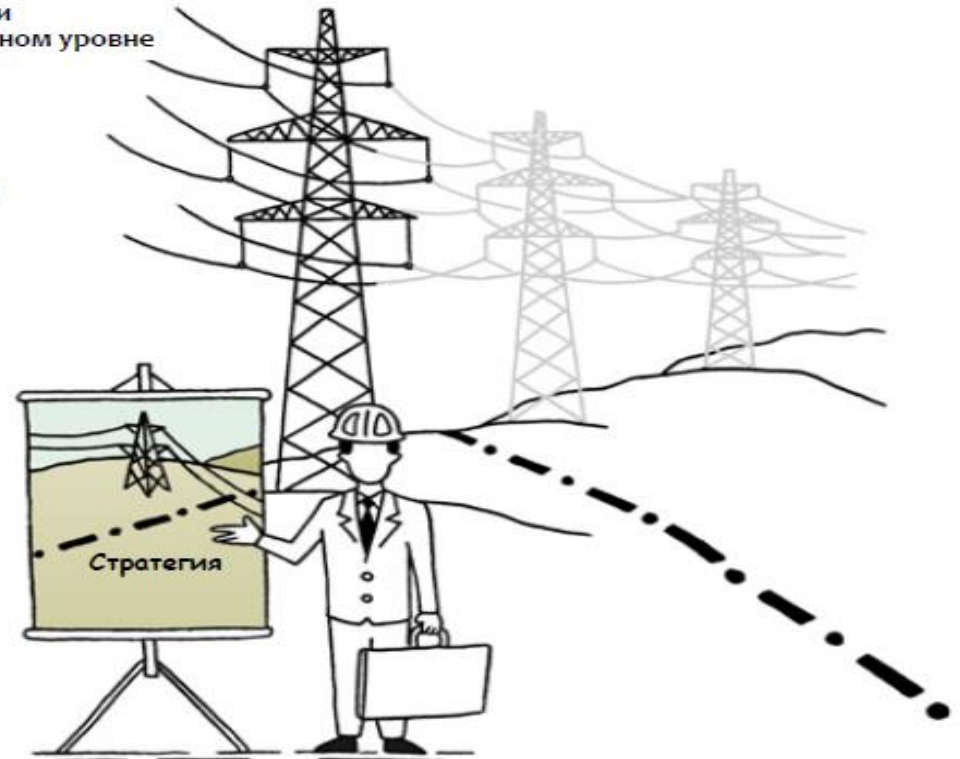
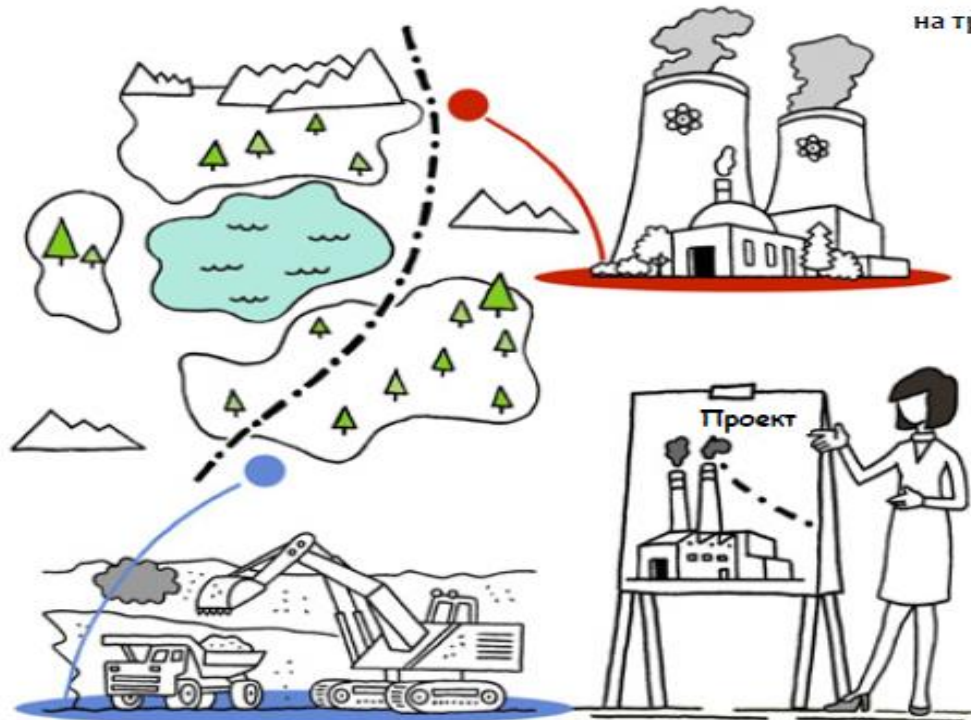

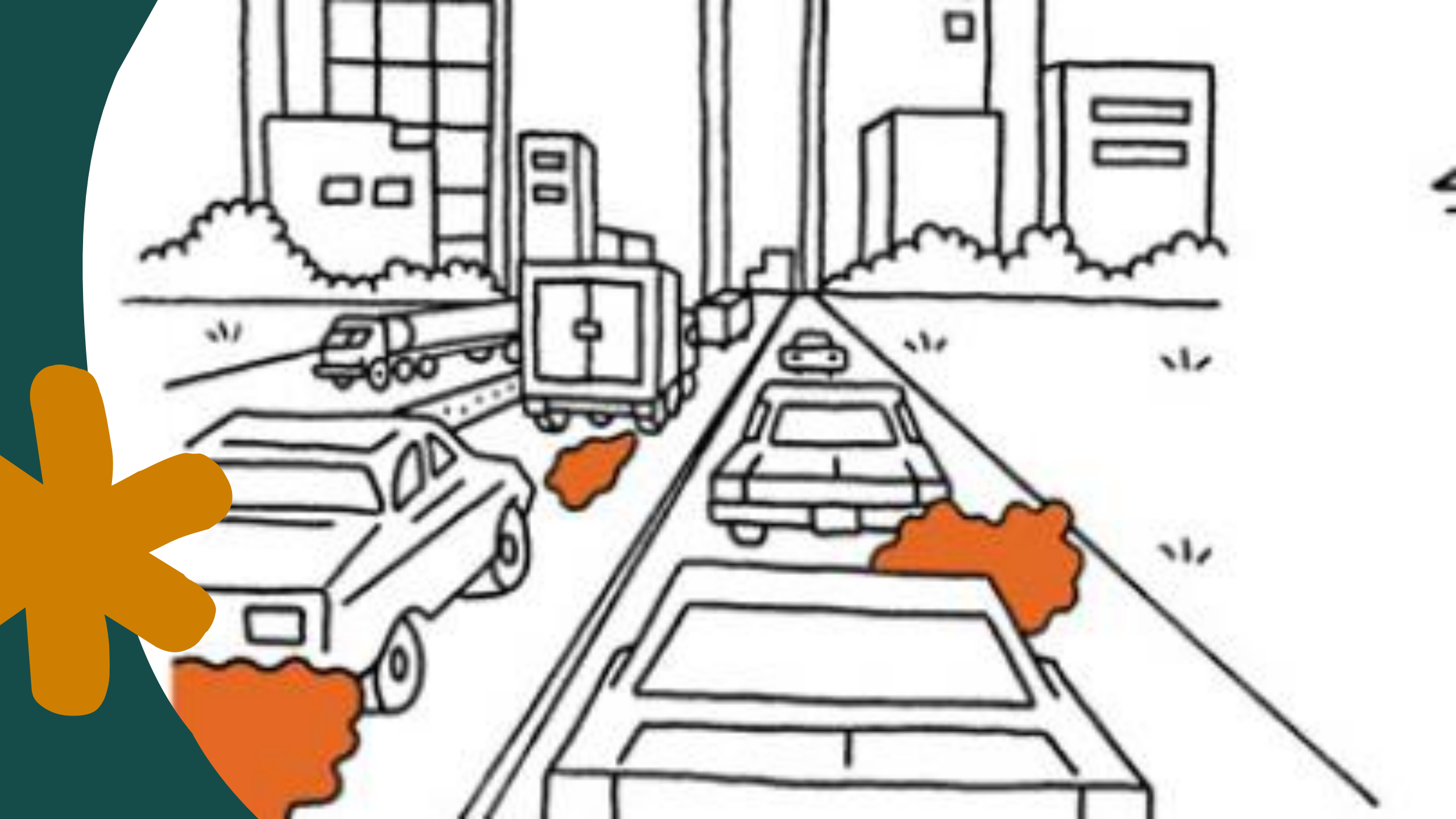

BANG!





Деятельность по забору подземных вод



Вырубка лесов на больших пл



Крупные плотины и водохранилища



Торговые порты и внутренние
водные пути

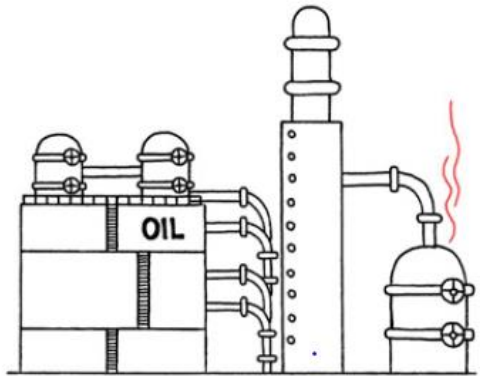

Нефтеперерабатывающие заводы и установки для газификации и сжижения угля или битуминозных сланцев

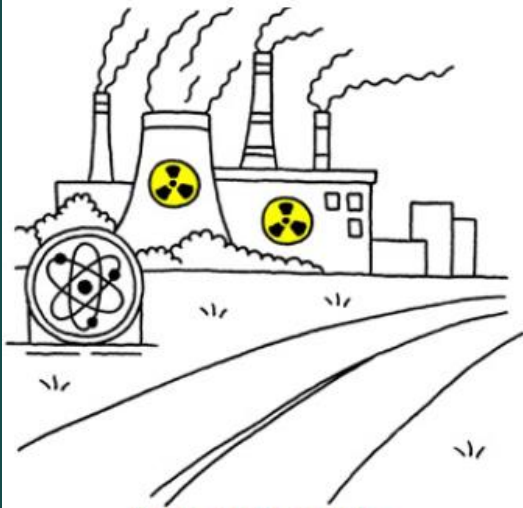

Тепловые и атомные электростанции

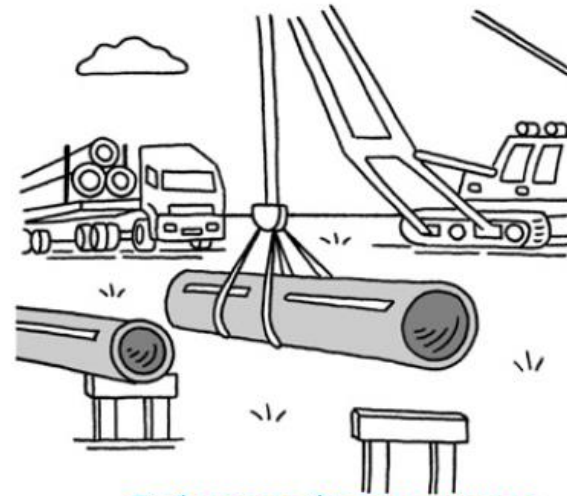

Трубопроводы большого диаметра для транспортировки нефти, газа или химических веществ

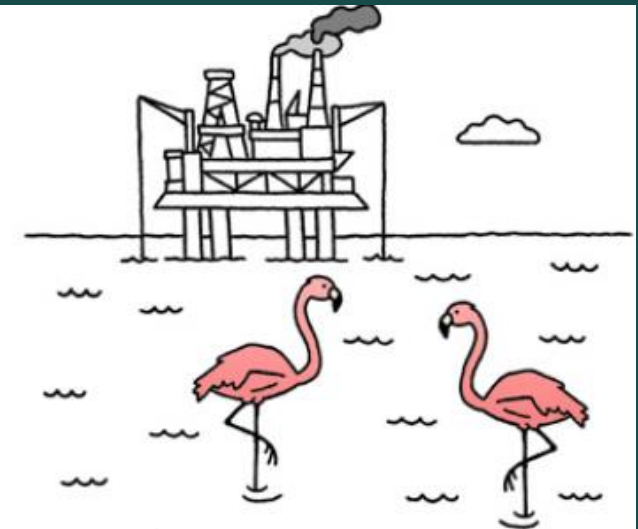

Добыча углеводородов на континентальном шельфе



Крупные склады для хранения нефтяных, нефтехимических и химических продуктов

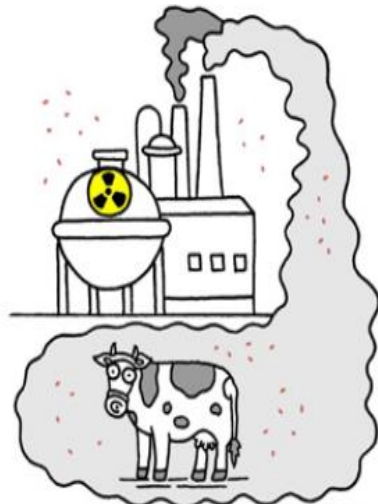

Установки, предназначенные для производства или обогащения ядерного топлива или сбора, удаления и переработки радиоактивных отходов

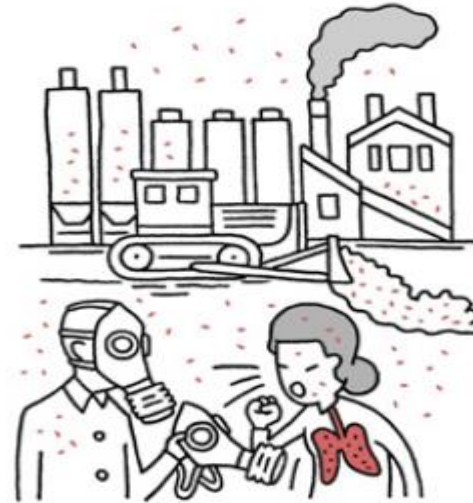

Установки для извлечения асбеста и переработки асбеста и асбестосодержащих продуктов



Другие виды деятельности - см. статью 2.5 Конвенции и Добавление III

Некоторые виды воздействия на окружающую среду

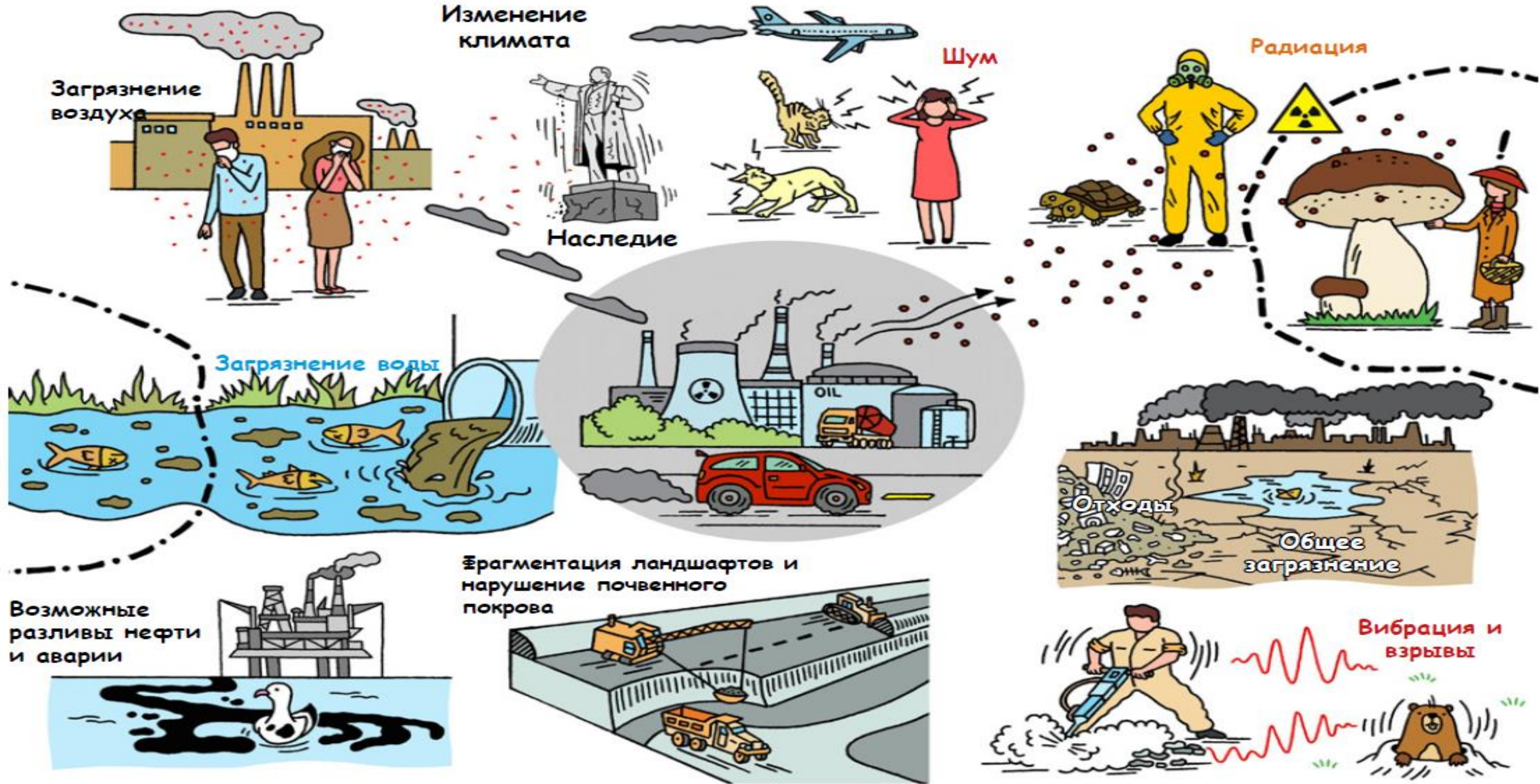

Рассмотрение альтернативных решений и наиболее подходящих мер для уменьшения воздействия на окружающую среду



Отсутствие альтернативы (отказ от проекта)

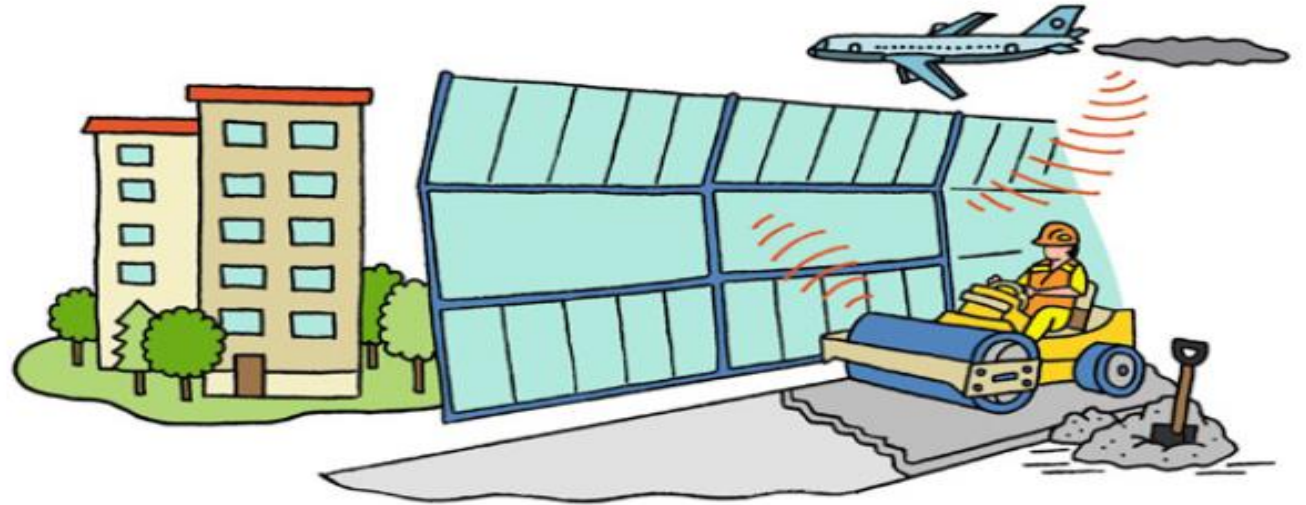

Альтернативные материалы для дорожного покрытия, меры по уменьшению шума

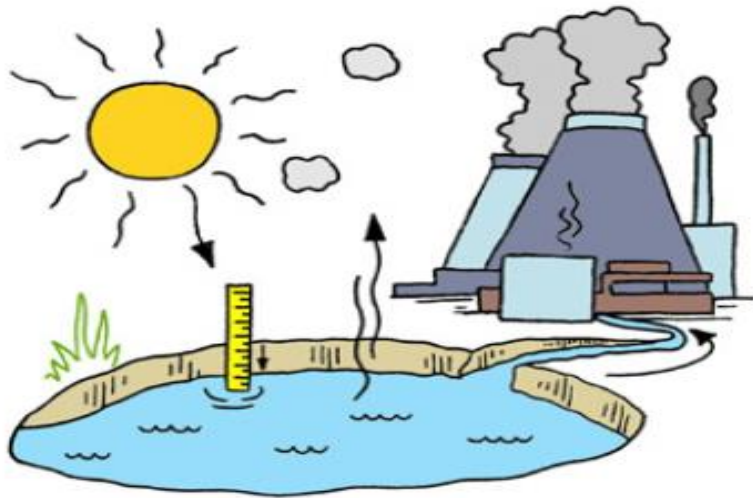

Рассмотрение вероятных последствий изменения климата

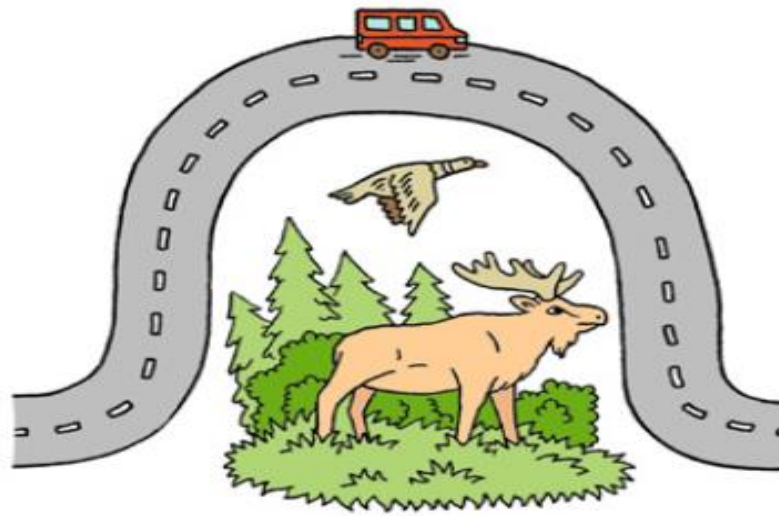

Решения для охраняемых территорий и ключевых областей биоразнообразия

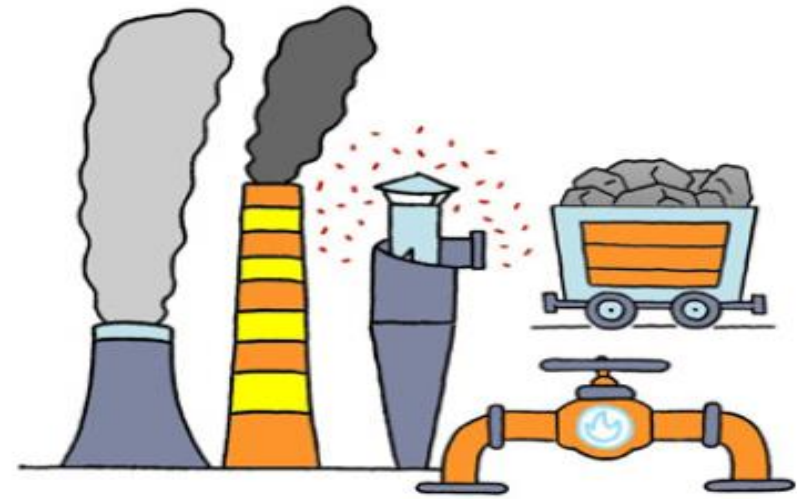

Переход на другие виды топлива, контроль выбросов

Стратегическая
экологическая
оценка



Рассмотрение альтернативных решений и наиболее подходящих мер для уменьшения воздействия на окружающую среду

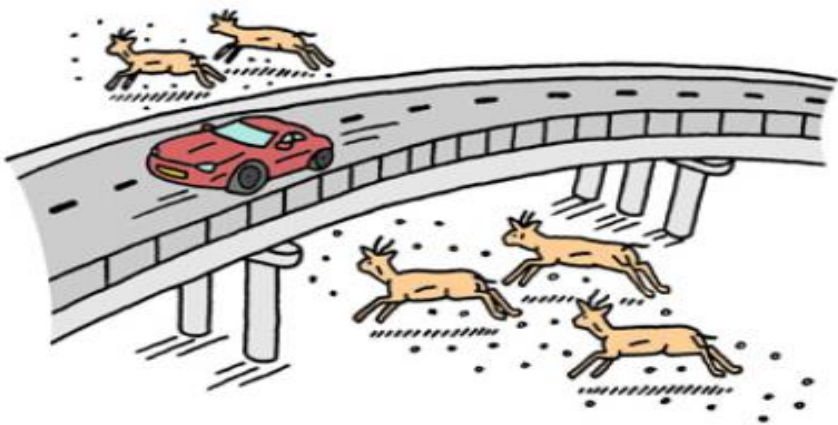

Решения для мигрирующих млекопитающих

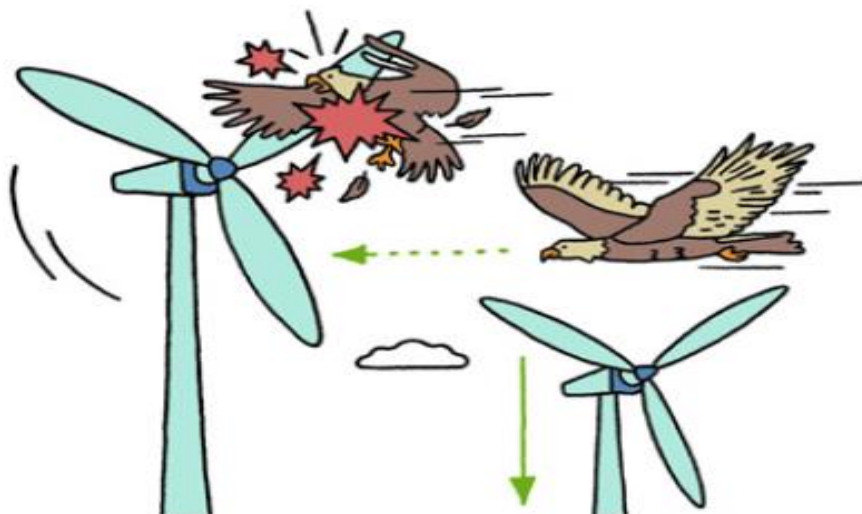

Решения для исчезающих и мигрирующих видов птиц



Размещение объектов

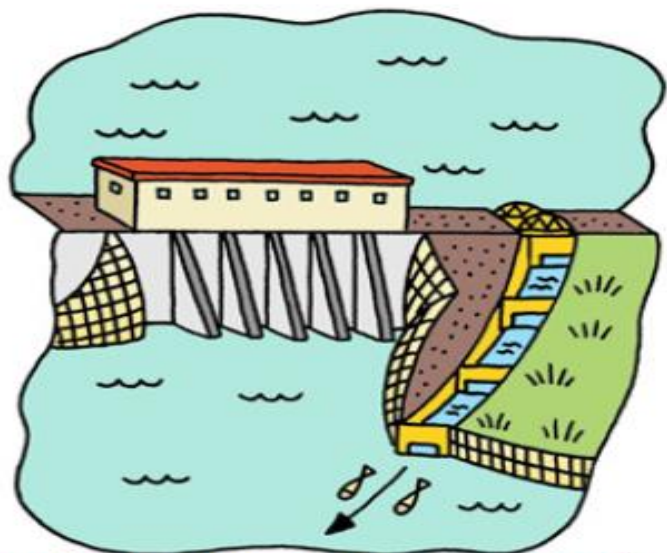

Решения для мигрирующих видов рыб



Предотвращение загрязнения



Готовность к аварийным ситуациям и системы предупреждения

Планы, программы и стратегические документы, требующие стратегической экологической оценки
(Области применения Протокола СЭО)



Городское и сельское планирование

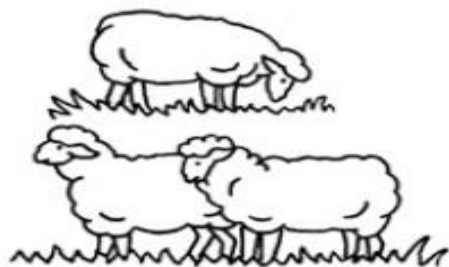

Сельское хозяйство



Лесное хозяйство



Рыбное хозяйство

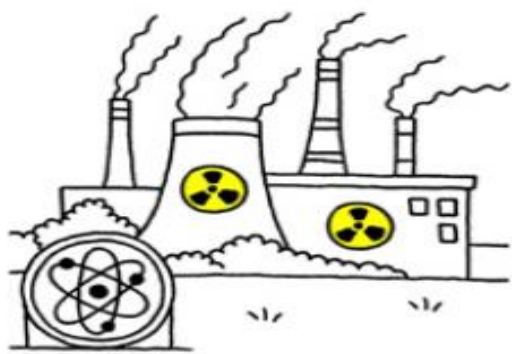

Энергетика

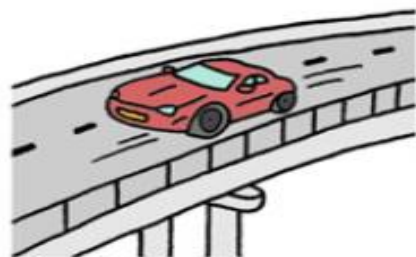

Транспорт

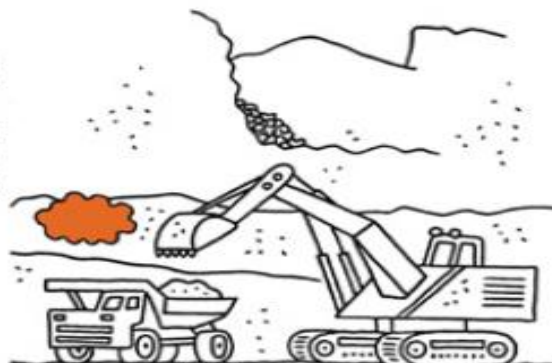

Промышленность, включая горнодобывающую



Туризм



Региональное развитие



Водное хозяйство



Системы связи и передачи энергии



Обращение с отходами



Землепользование

Примеры стратегических решений с учетом экологических факторов

Протокол по СЭО

Атомная энергетика: страна может принять стратегическое решение о продлении срока эксплуатации АЭС или перейти на возобновляемые источники энергии



Расширение производства электроэнергии: страна может принять решение инвестировать в одну большую электростанцию или несколько более мелких или изучить возможности международной торговли и обмена электроэнергией



Консультации с общественностью по поводу стратегических решений и их последствий для окружающей среды



Трансграничные консультации, если планы и программы могут привести к последствиям для другой стороны

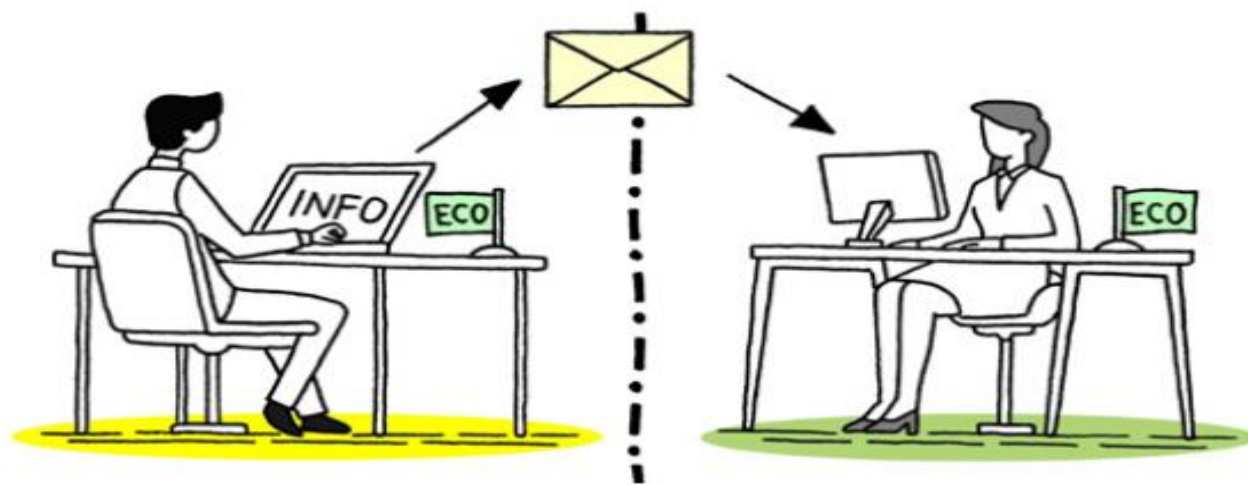

СЭО

Польза для
предупреждения
изменения климата

- Глазго – цели по снижению количества метана в атмосфере
- Возможности снижения в два раза

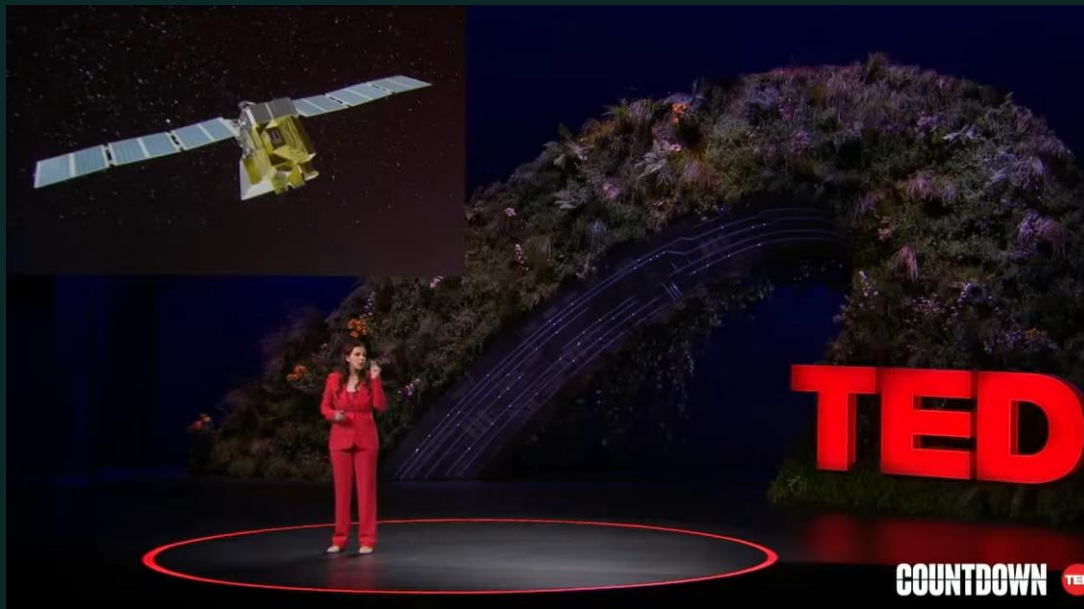

СЭО

Польза для предупреждения изменения климата

- Снижению количества метана в атмосфере
- Использование технологий по предотвращению утечек газа при его добыче
- Без затратно – уловленный газ может быть продан



СЭО

Польза для предупреждения изменения климата

- Снижению количества метана в атмосфере
- Отвод метана с полей захоронений отходов и отдельная переработка пищевых отходов в центрах компостирования, подготовленных для улавливания метана
- Использование уловленного метана



СЭО Польза для предупреждения изменения климата

- Снижению количества метана в атмосфере - СХ
- Замена корма животных на другие виды и поля перегноя с возможностью удалению метана
- Уменьшение уровня воды на рисовых полях



WASTE MANAGEMENT



Приемлемые для обеих сторон
решения и диалог



Нас волнует
совокупное воздействие,
емкость ваших водохранилищ
и ваши правила их
эксплуатации
на этой реке!

Каскады ГЭС



Это всего
лишь малые
водохранилища!

Нижнее течение:
уязвимые экосистемы,
значение для туризма

Формы и форматы сотрудничества

Двусторонние соглашения по осуществлению положений Конвенции:

язык общения, сроки ответа на уведомление, сроки и условия участия общественности, урегулирование видов деятельности, не перечисленных в Добавлении I, критерии важности



Научно-исследовательские программы

Мониторинг состояния окружающей среды (качество воды и воздуха, уровень радиации)

Двусторонние и многосторонние комиссии

(регулярные и специальные совещания)

Субрегиональное сотрудничество

Сотрудничество в области мер по предотвращению и уменьшению воздействия

(миграционные коридоры, мониторинг видов)

Конвенция применяется до того, как принято окончательное решение

Сторона происхождения

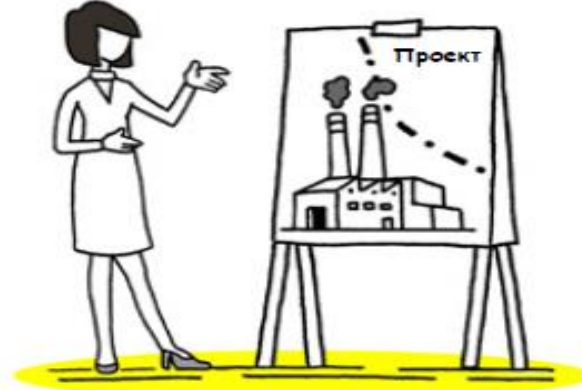

Затрагиваемая сторона



Когда решение принято, Сторона происхождения

предоставляет затрагиваемой Стороне

- ⇒ окончательное решение по поводу планируемой деятельности;
- ⇒ причины и соображения, на которых оно основано;
- ⇒ пояснения, почему были отклонены конкретные замечания.



Сторона происхождения и затрагиваемая Сторона несут совместную ответственность за предоставление равных возможностей общественности затрагиваемой Стороны и общественности Стороны происхождения.



При отсутствии уведомления...

Потенциально затрагиваемая Сторона



Если Сторона считает, что будет затронута, но уведомления не получила, ей следует...

Инвесторам следует проявлять осторожность и соглашаться на финансирование проекта только после того, как будут ясны его последствия, для чего при необходимости запросить оценку трансграничного воздействия на окружающую среду.



Запрос

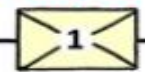

...обратиться к Стороне происхождения, как только ей станет известно о деятельности, которая может вызвать вредное воздействие, и запросить информацию об этой деятельности.



Сторона происхождения

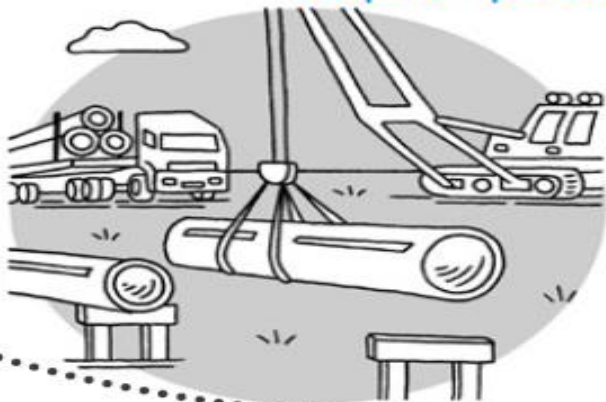

Добрая воля, передовая международная практика



Обоснование

После получения информации затрагиваемая Сторона предоставляет обоснование того, почему она считает, что нельзя исключить значительное вредное воздействие на ее территории.

Затрагиваемая Сторона

Обязанность

Предоставляет информацию, достаточную для проведения консультаций, а также документацию об ОВОС, если она имеется.



Сторона происхождения



Страна происхождения, не являющаяся Стороной Конвенции Эспо

Хотя Конвенция Эспо не действует в отношении стран, не являющихся ее Сторонами, в их интересах, а также в интересах инвесторов проекта проявить добрую волю и предоставить информацию, если ее запрашивают.

Основные принципы

Сторона происхождения

Суверенное право на реализацию проекта после учёта замечаний затрагиваемой Стороны

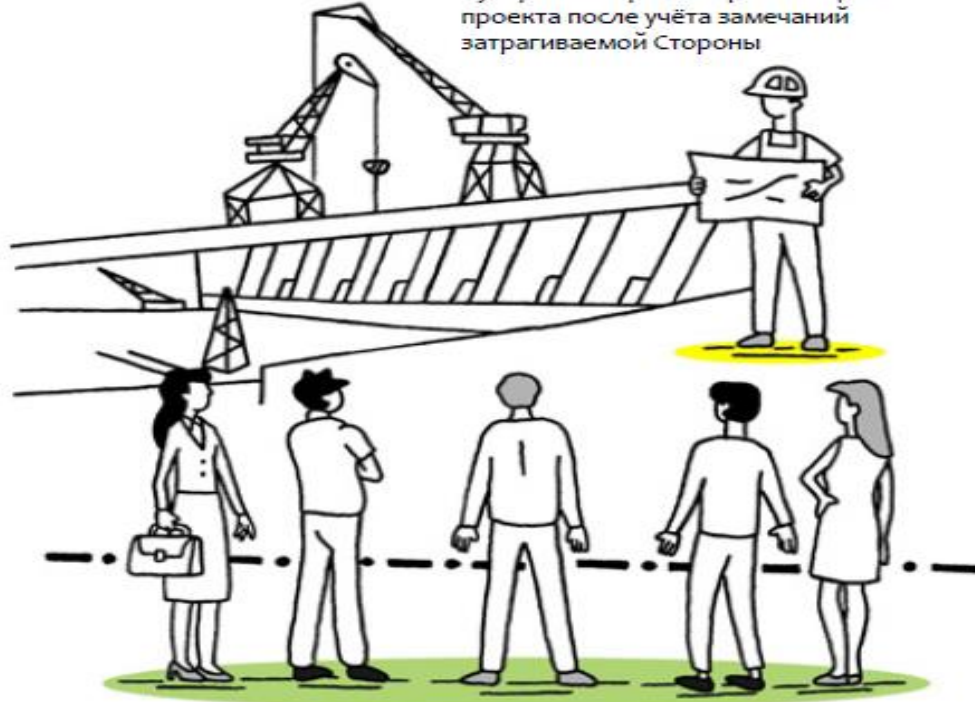

Затрагиваемая Сторона

не может запретить деятельность

Право на уведомление о деятельности

Право на запрос информации и участие в консультациях

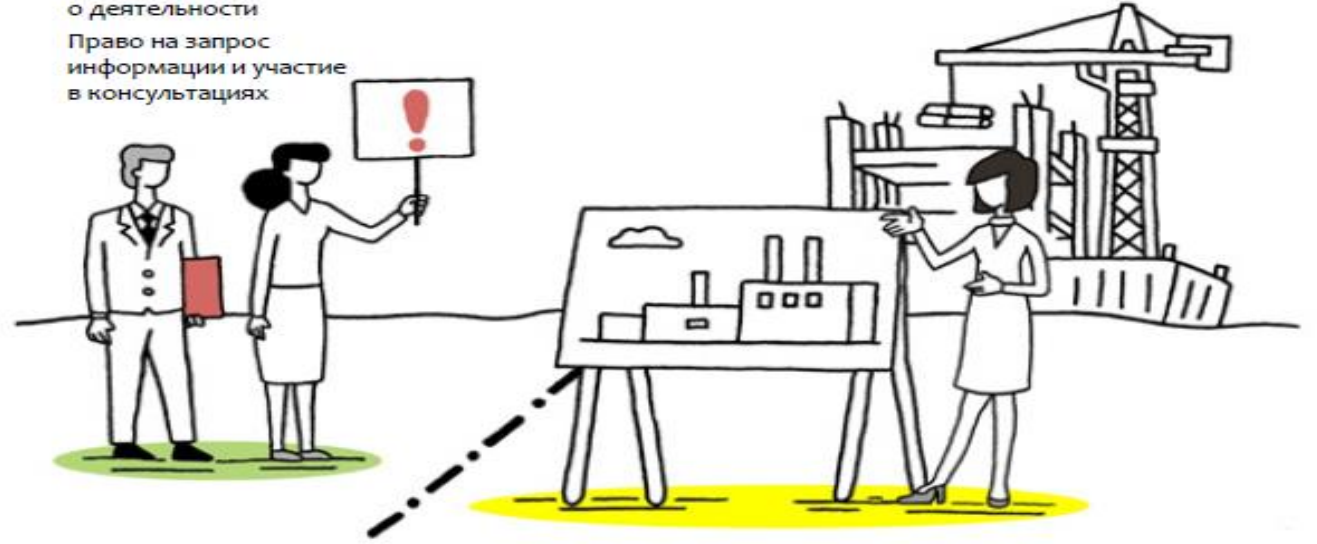

Обе Стороны

Право на диалог, участие и достижение консенсуса, в том числе в отношении альтернативных решений и мер по уменьшению вредного воздействия



Право на защиту информации, содержащей промышленную и коммерческую тайну

Процедура оценки воздействия на окружающую среду в трансграничном контексте



Сторона происхождения

⇒ обеспечивает уведомление затрагиваемых Сторон о любом планируемом виде деятельности, указанном в Добавлении I, который может оказывать значительное вредное трансграничное воздействие.

Уведомление обязательно, если вероятность значительного вредного трансграничного воздействия невозможно исключить.

Затрагиваемая сторона

⇒ подтверждает получение уведомления,
⇒ сообщает, намерена ли она участвовать в процедуре оценки воздействия на окружающую среду.

Отсутствие своевременного ответа может быть истолковано как нежелание принимать участие в процедуре.



Сторона происхождения

⇒ подготавливает документацию об оценке воздействия на окружающую среду, предоставляет ее на рассмотрение компетентным органам и общественности затрагиваемой Стороны.



Участие общественности (см. страницу 8)



Окончательное решение

Затрагиваемой Стороне дает ответ об окончательном решении, а также о причинах и соображениях, на которых оно основано.

О суверенных правах см. страницу 9.



Сторона происхождения

⇒ принимает решение в отношении планируемой деятельности с учётом оценки воздействия на окружающую среду, полученных замечаний и итогов консультаций.



На основе документации **заинтересованные стороны** проводят консультации, в том числе по поводу уменьшения воздействия, возможных альтернативных решений и мониторинга (см. страницы 15 –16)

Пример успешного сотрудничества

Значительная часть реки и ее устье, важные для экономической деятельности и сохранения биоразнообразия

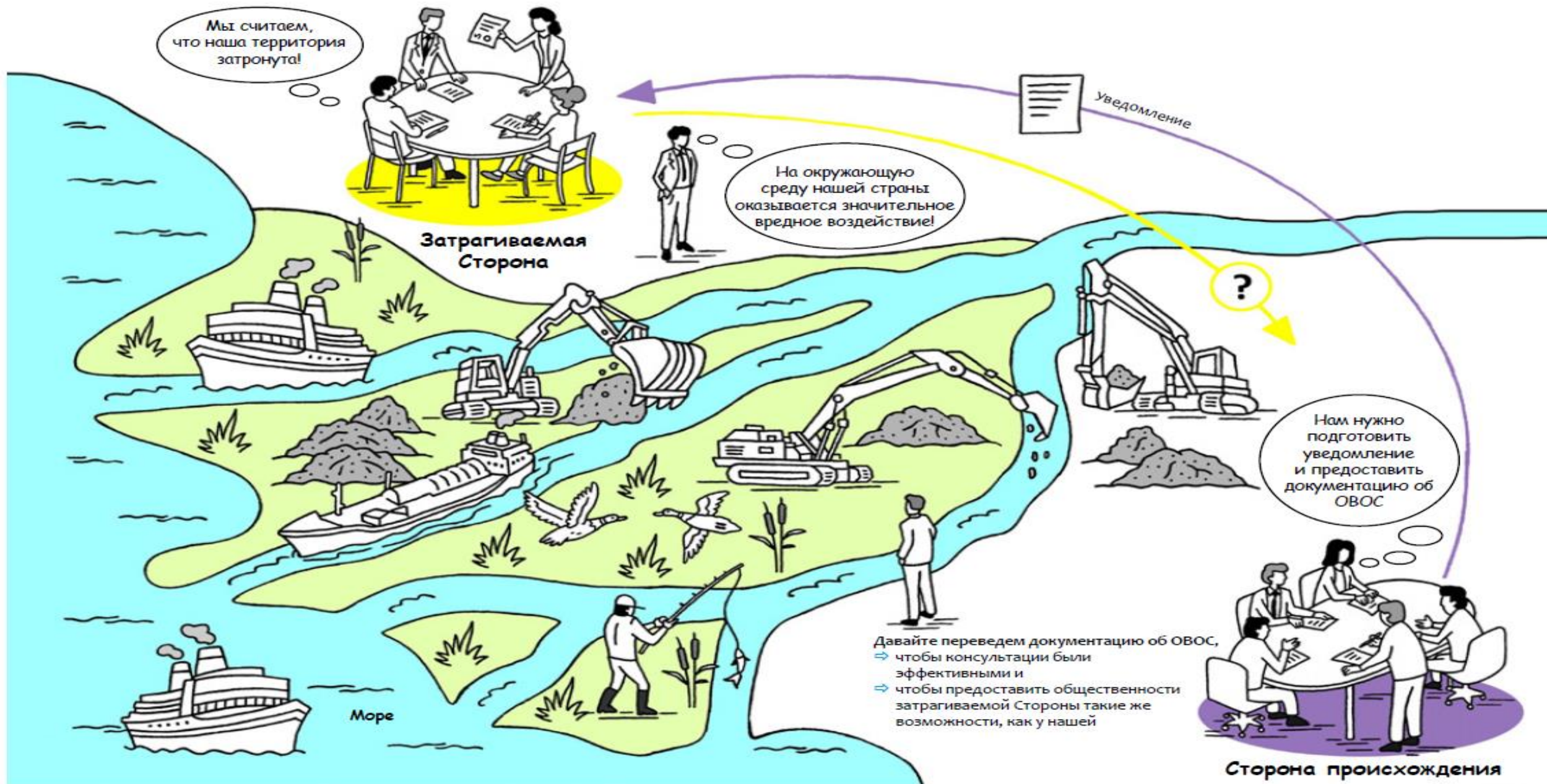

Достаточно ли распространить действие существующих систем экологической оценки, основанных на механизмах ОВОС и государственной экологической экспертизы (ГЭЭ), на планы и программы для соответствия положениям Протокола?

	СЭО	ОВОС/ГЭЭ*
ПРЕДВАРИТЕЛЬНАЯ ОЦЕНКА	✓	✗
ОПРЕДЕЛЕНИЕ СФЕРЫ ОХВАТА	✓	✗
ЭКОЛОГИЧЕСКИЙ ОТЧЕТ	✓	✗
УЧАСТИЕ ОБЩЕСТВЕННОСТИ	✓	✗
КОНСУЛЬТАЦИИ С ПРИРОДООХРАННЫМИ ОРГАНАМИ И ОРГАНАМИ ЗДРАВООХРАНЕНИЯ	✓	✗ Только на основе проекта плана или программы
ТРАНСГРАНИЧНЫЕ КОНСУЛЬТАЦИИ	✓	✗ ГЭЭ или одобрение природоохранными органами и органами здравоохранения
УЧЕТ РЕЗУЛЬТАТОВ КОНСУЛЬТАЦИЙ И РЕКОМЕНДАЦИЙ ЭКОЛОГИЧЕСКОГО ДОКЛАДА В ОКОНЧАТЕЛЬНОМ ВАРИАНТЕ ПЛАНА ИЛИ ПРОГРАММЫ	✓	✗
МОНИТОРИНГ	✓	✗



СУЩЕСТВУЮЩИЕ ПРОБЛЕМЫ,
ПРЕПЯТСТВУЮЩИЕ
ЭФФЕКТИВНОМУ
ПРИМЕНЕНИЮ
СТРАТЕГИЧЕСКОЙ
ЭКОЛОГИЧЕСКОЙ ОЦЕНКИ В
УЗБЕКИСТАНЕ



- Низкая осведомленность органов государственного планирования об обязанностях и возможностях выполнения задач, связанных с СЭО
- Ограниченные возможности органов охраны окружающей среды и здравоохранения для выполнения задач, связанных с СЭО
- Ограниченная осведомленность лиц, принимающих решения, о преимуществах СЭО и нечеткое понимание ими своих обязанностей и возможностей в области СЭО в рамках выполнения этих задач
- Отсутствие национальной нормативно-правовой базы по СЭО, которая бы соответствовала Протоколу по СЭО
- Ограниченная осведомленность общественности о возможностях участия в процессах СЭО

Обзор законодательства и законотворчество



ACTIVITIES	KAZ	KYR	TAJ	TURK	УЗБ/ UZB
ОВОС	✓		✓		✓
СЭО	✓	✓	✓		✓



Что дальше?



МЕРОПРИЯТИЯ/ ACTIVITIES	КАЗ/ KAZ	КЫР/ KYR	ТАДЖ/ TAJ	ТУРК/ TURK	УЗБ/ UZB
Национальные семинары / National one-day workshops	✓	✓	✓	✓	✓
Образовательный тур в Германию / study tour to Germany	✓	✓	✓	✓	✓
Субрегиональный семинар / Sub regional seminar	✓	✓	✓	✓	✓
Опрос-исследование / needs assessment	✓	✓	✓	✓	✓
Пилотный проект по СЭО / SEA pilot project	✓	✓			✓

